



ГОСУДАРСТВЕННЫЙ СТАНДАРТ
СОЮЗА ССР

**ИНСТРУМЕНТ МОНТАЖНЫЙ ДЛЯ ВИНТОВ И ГАЕК
НОМЕНКЛАТУРА**

ГОСТ 29308—92
(ИСО 1703—83)

Издание официальное

Н/Ф

24 руб. БЗ 11—12—91/1200



КОМИТЕТ СТАНДАРТИЗАЦИИ И МЕТРОЛОГИИ СССР
Москва

ИНСТРУМЕНТ МОНТАЖНЫЙ ДЛЯ ВИНТОВ И ГАЕК

Номенклатура

Assembly tools for screws and nuts.
Nomenclature

ГОСТ

29308—92

(ИСО 1703—83)

ОКП 39 2600

Дата введения 01.01.93

1. ОБЪЕКТ И ОБЛАСТЬ ПРИМЕНЕНИЯ





В настоящем стандарте приведена номенклатура инструмента для крепления винтов и гаек на английском и русском языках.

2. ИНСТРУМЕНТ РУЧНОЙ ДЛЯ ВИНТОВ И ГАЕК

2.1. Номенклатура ручного инструмента для винтов и гаек должна соответствовать указанной в табл. 1—4.

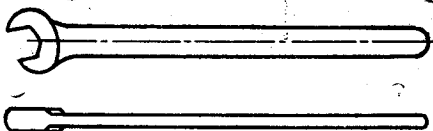
2.1.1. Ключи гаечные

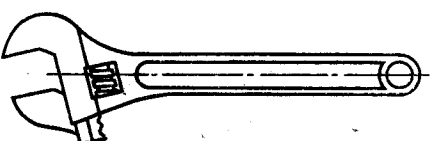

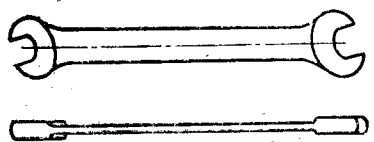
Таблица 1





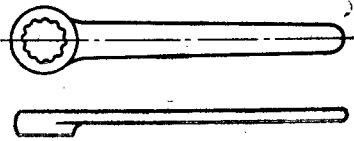
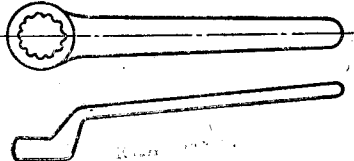
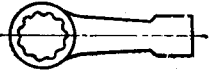

№ п/п	Применение	Инструмент	Наименование	
			на русском языке	на английском языке
1			Ключи гаечные с открытым зевом односторонние. ГОСТ 2841	Engineers wrench, single head
2	 		Ключ гаечный разводной ГОСТ 7275	Adjustable wrench, open end
3			Ключ гаечный с открытым зевом ударный	Slugging wrench, open end
4			Ключ гаечный с открытым зевом двусторонний ГОСТ 2839	Engineers wrench, double head, open end

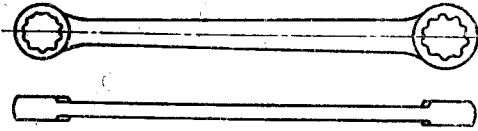
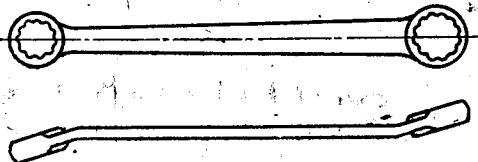
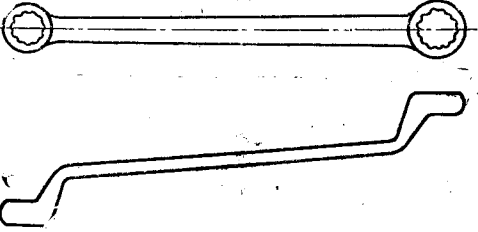
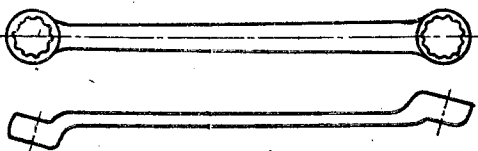

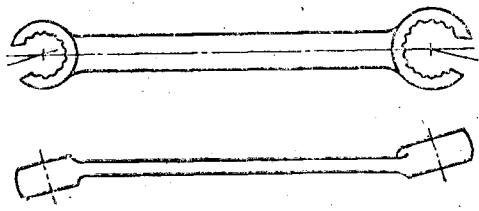
Издание официальное

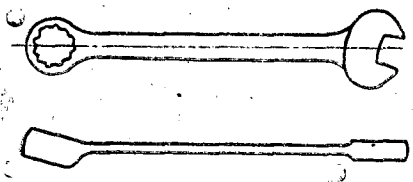

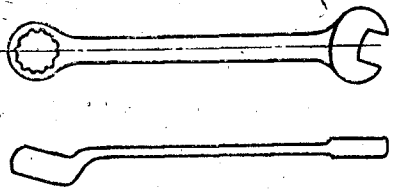
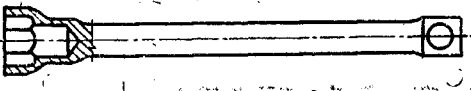
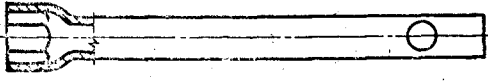

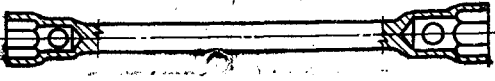
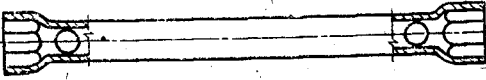
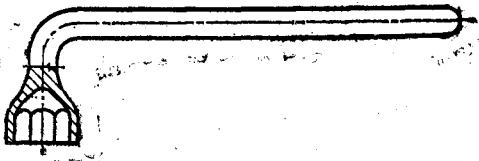

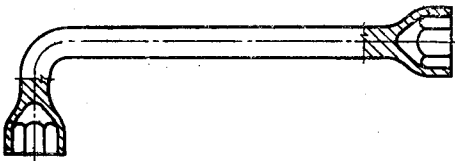
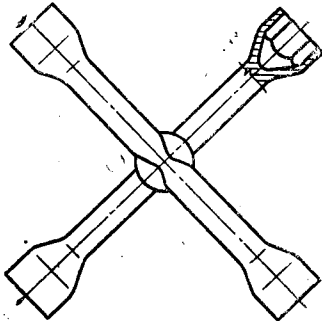
© Издательство стандартов, 1992

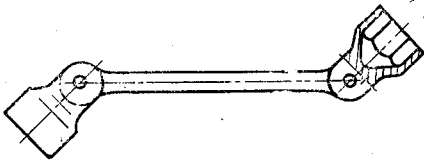
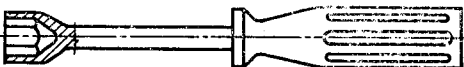
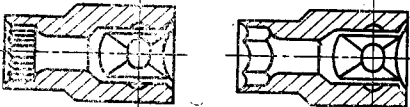
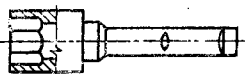
Настоящий стандарт не может быть полностью или частично воспроизведен, тиражирован и распространен без разрешения Госстандарта СССР

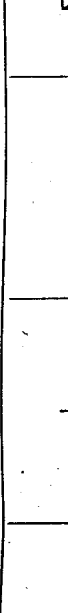

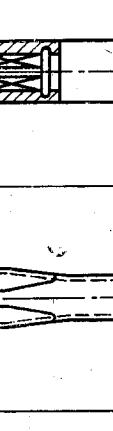
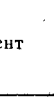
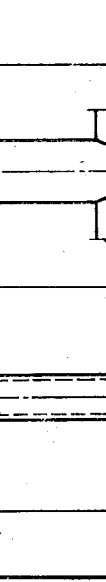

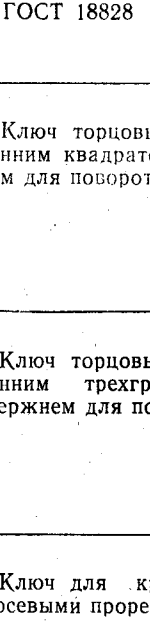
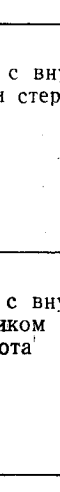
№п/п	Приме- нение	Инструмент	Наименование	
			на русском языке	на английском языке
5			Ключ гаечный кольцевой односторонний	Box (ring) wrench, single end
6			Ключ гаечный кольцевой односторонний коленчатый	Box (ring) wrench, single end, deep offset
7			Ключ гаечный кольцевой ударный	Slugging wrench, box (ring)
8			Ключ гаечный кольцевой плоский двусторонний	Box (ring) wrench, double head, flat
9			Ключ гаечный кольцевой двусторонний отогнутый на 15°	Box (ring) wrench, double head, 15° offset
10			Ключ гаечный кольцевой двусторонний коленчатый ГОСТ 2906	Box (ring) wrench, double end, deep offset
11			Ключ гаечный кольцевой двусторонний изогнутый	Box (ring) wrench, double end, modified offset

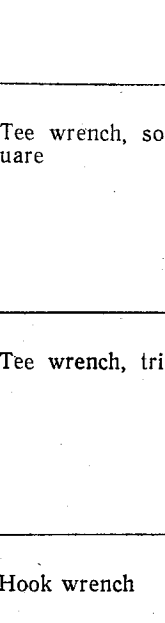
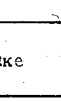
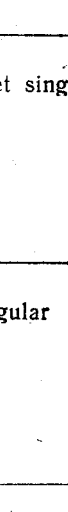



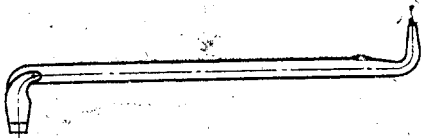

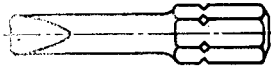
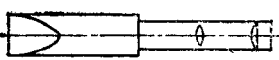
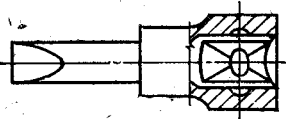
№ п/п	Применение	Инструмент	Наименование	
			на русском языке	на английском языке ¹
12			Ключ гаечный двусторонний разрезной отогнутый	Flare nut wrench, double end, flat
13	 		Ключ гаечный комбинированный отогнутый ГОСТ 16983	Combination wrench
14			Ключ гаечный комбинированный изогнутый	Combination wrench, deep offset
15			Ключ гаечный торцовый с внутренним шестигранником односторонний стержневой ГОСТ 25787	Tee wrench, socket, single end
16			Ключ гаечный торцовый с внутренним шестигранником односторонний трубчатый ГОСТ 25787	Tee wrench, socket, tubular single end
17			Ключ гаечный торцовый с внутренним шестигранником двусторонний стержневой ГОСТ 25789	Tee wrench, socket, double end
18			Ключ гаечный торцовый с внутренним шестигранником двусторонний трубчатый ГОСТ 25789	Tee wrench, socket, tubular double end
19			Ключ гаечный торцовый с внутренним шестигранником односторонний изогнутый ГОСТ 25788	Socket wrench, single end, 90° offset

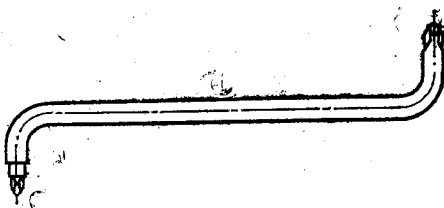

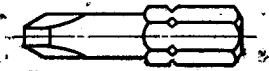

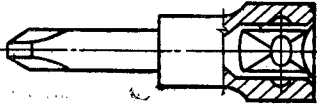

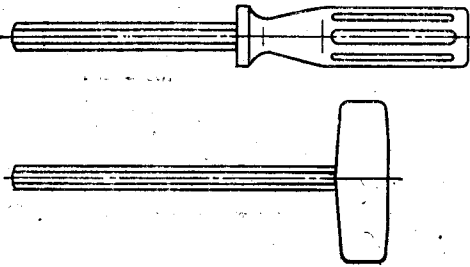
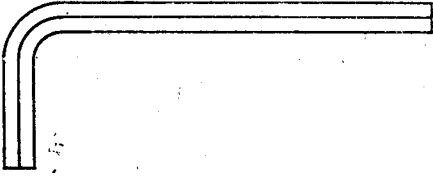

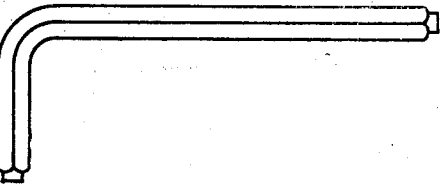
№ п/п	Применение	Инструмент	Наименование	
			на русском языке	на английском языке
20			Ключ гаечный торцовый с внутренним шестигранником двусторонний изогнутый ГОСТ 25788	Socket wrench, double end, 90° offset
21			Ключ гаечный торцовый с внутренним шестигранником четырехсторонний	Socket wrench, four way
22			Ключ гаечный торцовый с внутренним шестигранником двусторонний шарнирный	Socket wrench, double end, flex head
23			Ключ гаечный торцовый с внутренним шестигранником и рукояткой	Socket wrench, spin type
24			Сменная головка к гаечным торцовым ключам с внутренним соединительным квадратом с одинарным или двойным внутренним шестигранником	Socket wrench, square drive, double hexagon
25			Вставка ключа торцового с внутренним шестигранником для реверсивных отверток с винтовым храповым механизмом	Socket shank for use with spiral ratchet screwdriver



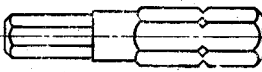
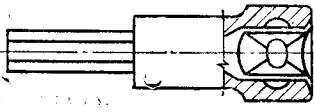

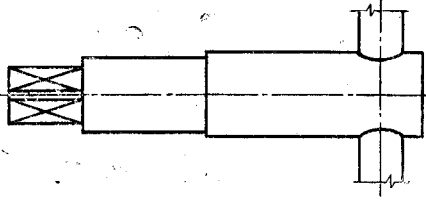

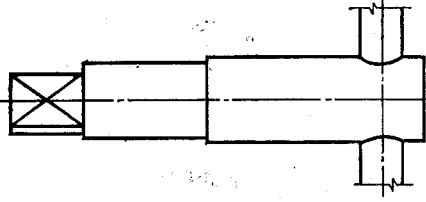
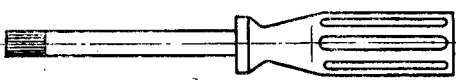

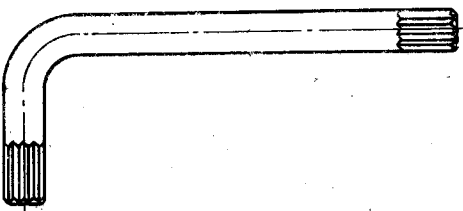
№ п/п	Примене- ние	Инструмент	Наименование	
			на русском языке	на английском языке
26			Ключ кольцевой одно- сторонний с внутренним ква- дратом ГОСТ 18828	Box (ring) wrench single end, square
27			Ключ торцовый с внут- ренним квадратом и стерж- нем для поворота	Tee wrench, socket single square
28			Ключ торцовый с внут- ренним трехгранником и стержнем для поворота	Tee wrench, triangular
29			Ключ для круглых гаек с осевыми прорезями	Hook wrench
30			Ключ для круглых гаек с осевыми прорезями ре- гулируемый	Adjustable hook wrench
31			Ключ для круглых гаек с радиально расположенны- ми отверстиями	Pin wrench
32			Ключ для круглых гаек с радиально расположенны- ми отверстиями регулируе- мый	Adjustable pin wrench
33			Ключ торцовый для гаек с крестообразными фрезе- рованными пазами	Wrench male cruciform

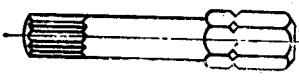
2.1.2. Отвертки

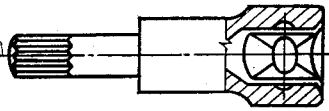
№ п/п	Примене- ние	Инструмент	Наименование	
			на русском языке	на английском языке
101			Отвертка для винтов и шурупов с прямым шлицем ГОСТ 17199	Screwdriver for slotted head screws
102			Отвертка двусторонняя изогнутая для винтов и шу- рупов с прямым шлицем ГОСТ 17199	Screwdriver for slotted head screws, double offset
103			Вставка для винтов и шу- рупов с прямым шлицем с наружным соединитель- ным квадратом	Screwdriver bit for slot- ted head screws, hexagon shank
104			Вставка для винтов и шу- рупов с прямым шлицем для реверсивных отверток с винтовым храповым меха- низмом	Screwdriver bit for slotted head screws, ratchet drivers
105			Вставка для винтов шу- рупов с прямым шлицем с присоединительным внут- решним квадратом для отвер- ток	Screwdriver for slotted head screws, square drive
106			Отвертка для винтов шу- рупов с крестообразным шлицем	Screwdriver for recessed head screws
107			Отвертка двусторонняя изогнутая для винтов и шу- рупов с крестообразным шлицем ГОСТ 17199	Screwdriver for recessed head screws, double offset

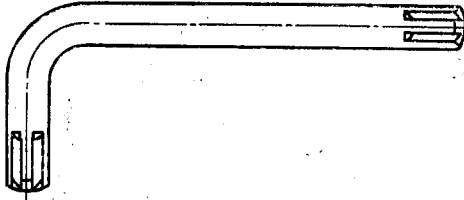
№ п/п	Приме- ние	Инструмент	Наименование	
			на русском языке	на английском языке
108			Вставка для винтов и шурупов с крестообразным шлицем с наружным соединительным шестигранником для отверток	Screwdriver bit for recessed hex screws, hexadon shank
109			Вставка для винтов и шурупов с крестообразным шлицем для реверсивных отверток с храповым механизмом	Screwdriver bit for recessed head screws, ratchet drivers
110			Вставка для винтов и шурупов с крестообразным шлицем с внутренним соединительным квадратом для отверток	Screwdriver for recessed head screws, square drive
111			Ключ торцовый для винтов с шестигранным углублением «под ключ» с рукояткой	Key with handle for hexagon socket screws
112			Ключ торцовый для винтов с шестигранным углублением «под ключ» ГОСТ 11737	Key, hexagon socket screws
113			Ключ торцовый для винтов с шестигранным углублением «под ключ» с «центром»	Key, hexagon socket screws with pilot

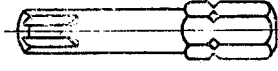
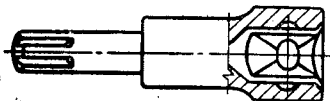
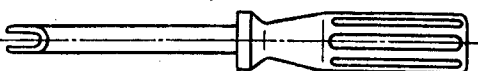
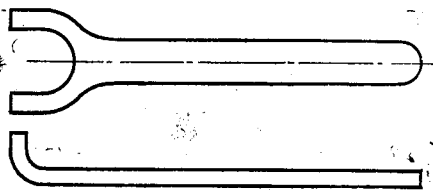
№ п/п	Примене- ние	Инструмент	Наименование	
			на русском языке	на английском языке
114			Вставка для винтов с шестигранным углублением «под ключ» для реверсивных отверток с винтовым храповым механизмом	Key, hexagon socket screws for spiral ratchet
115			Вставка для винтов с шестигранным углублением «под ключ» с наружным присоединительным шестигранником	Bit, hexagon socket screws, hexagon shank
116			Вставка для винтов с шестигранным углублением «под ключ» с внутренним присоединительным квадратом	Bit, hexagon socket screws, square drive
117			Ключ торцовый для деталей крепления с четырехгранным углублением «под ключ» и стержнем для поворота	Tee wrench, male square
118			Ключ торцовый для деталей крепления с трехгранным углублением «под ключ» и стержнем для поворота	Tee wrench, male triangular
119			Ключ торцовый для винтов со сдвоенным шестигранным углублением «под ключ» с рукояткой	Screwdriver for screws with internal serrations
120			Ключ торцовый для винтов со сдвоенным шестигранным углублением «под ключ»	Key for screws with internal serrations

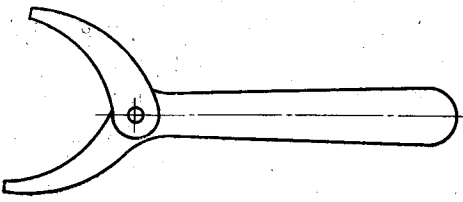
№ п/п	Приме-нение	Инструмент	Наименование	
			на русском языке	на английском языке
121			Вставка для винтов со сдвоенным шестигранным углублением «под ключ» с наружным присоединительным шестигранником	Bit for screws with internal serrations, hexagon shank
122			Вставка для винтов со сдвоенным шестигранным углублением «под ключ» с внутренним присоединительным квадратом	Bit for screws with internal serrations, square drive
123			Вставка для винтов со сдвоенным шестигранным углублением «под ключ» для реверсивных отверток с винтовым храповым механизмом	Bit for screws with internal serrations for ratchet drivers
124			Ключ торцовый для винтов с шестишлицевым углублением «под ключ»	Key, spline socket screws
125			Вставка для винтов с шестишлицевым углублением «под ключ» с наружным присоединительным шестигранником	Bit, spline socket screws, hexagon shank
126			Вставка для винтов с шестишлицевым углублением «под ключ» с внутренним присоединительным четырехгранником ГОСТ 25604	Bit, spline socket screws, square drives
127			Отвертка для круглых гаек со шлицем на торце ГОСТ 17199	Slotted screwdriver
128			Ключ для круглых гаек со шлицами на торце	Face wrench for slotted lock rings
129			Ключ для круглых гаек со шлицами на торце регулируемый	Adjustable face wrench for slotted lock rings

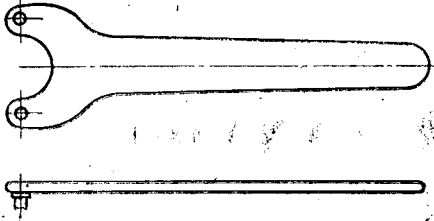
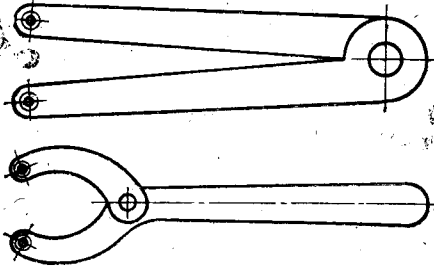
№ п/п	Применение	Инструмент	Наименование	
			на русском языке	на английском языке
130			Ключ для круглых гаек с отверстием на торце	Pin type face wrench
131			Ключ для круглых гаек с отверстием на торце регулируемый	Adjustable pin type face wrench

2.1.3. Соединительные детали

Таблица 3

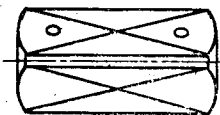
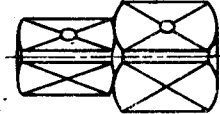
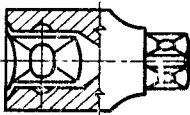
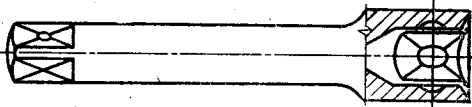

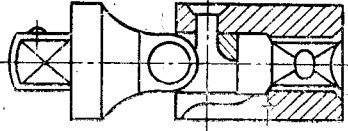
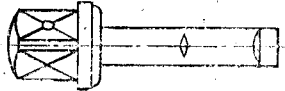
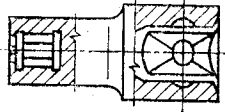
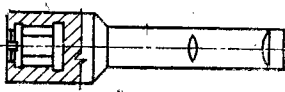

№ п/п	Инструмент	Наименование	
		на русском языке	на английском языке
201		Соединитель квадратного сечения	Square coupler
202		Переходник с наружными присоединительными квадратами	External square drive adapter
203		Переходник с наружными и внутренними присоединительными квадратами	Adapter socket wrench
204		Удлинитель к торцовым ключам с наружным и внутренним присоединительными квадратами ГОСТ 25600	Extension bar

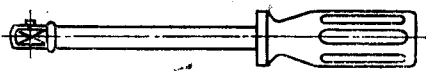
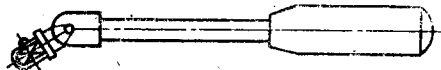
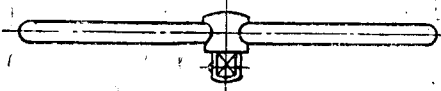
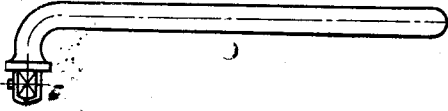

№ п/п	Инструмент	Наименование	
		на русском языке	на английском языке
205		Шарнир с наружным и внутренним присоединительными квадратами ГОСТ 25603	Universal joint square drive
206		Вставка для реверсивных отверток с винтовым храповым механизмом с наружным присоединительным квадратом	Square drive bit for use with spiral ratchet drivers
207		Сменная головка для торцевого ключа с внутренним присоединительным квадратом и шестигранником	Square drive socket for hexagon insert bits
208		Вставка с внутренним шестигранником для реверсивных отверток с винтовым храповым механизмом	Adapter for hexagon insert bits for use with spiral ratchet

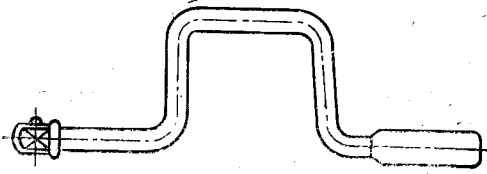
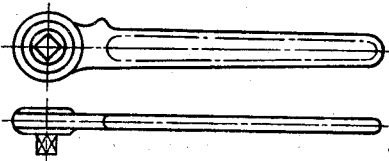
2.1.4. Приводные детали и приспособления

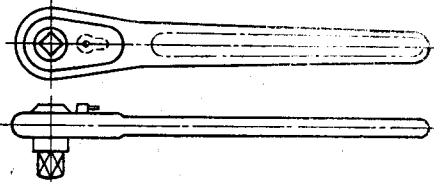
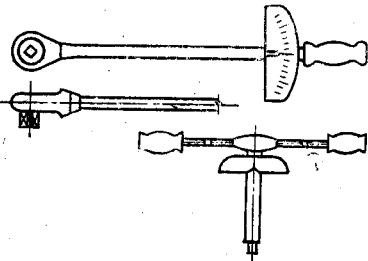
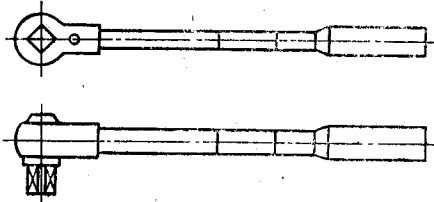
Таблица 4

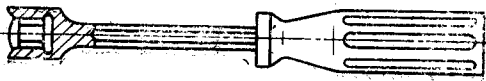
№ п/п	Применение	Инструмент	Наименование	
			на русском языке	на английском языке
251			Стержень приводной с ручкой для сменных головок с присоединительным квадратом ГОСТ 25601	Handle, spin type male square
252			Стержень приводной с ручкой шарнирный для сменных головок с присоединительным квадратом ГОСТ 25601	Nut spinner, flex head
253			Стержень поворотный с двумя рукоятками для сменных головок с присоединительным квадратом ГОСТ 25601	Tee handle square drive
254			Стержень поворотный изогнутый для сменных головок с присоединительным квадратом ГОСТ 25601	Offset handle square drive

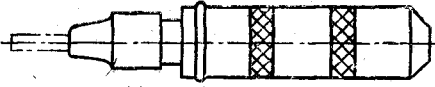
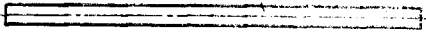
№ п/п	Применение	Инструмент	Наименование	
			на русском языке	на английском языке
255			Коловорот для сменных головок с присоединительным квадратом ГОСТ 25602	Speed brace
256			Ключ трещеточный для сменных головок с присоединительным квадратом ГОСТ 22402	Ratchet handle
257			Ключ трещеточный реверсивный с переключателем с присоединительным квадратом ГОСТ 22402	Ratchet handle, reversible
258			Ключ динамометрический для сменных головок с присоединительным квадратом	Torque wrench, deflecting beam type
259			Ключ динамометрический с фиксированным крутящим моментом	Torque wrench, torque setting type
260			Стержень приводной с рукояткой для вставок с внутренним присоединительным шестигранником	Screwdriver for hexagon insert bits



№ п/п	Приме-нение	Инструмент	Наименование	
			на русском языке	на английском языке
261			Отвертка реверсивная с винтовым храповым механизмом	Spiral ratchet screwdriver
262			Отвертка ударная для сменных головок	Hand impact screwdriver
263	○		Стержень поворотный	Sliding tee bar
264			Стержень поворотный, ступенчатый	Sliding tee bar with reduced diameters







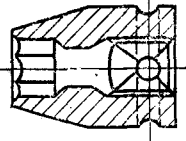

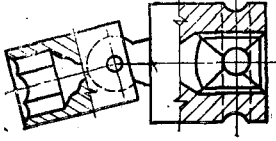

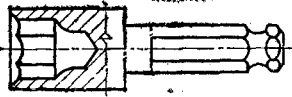
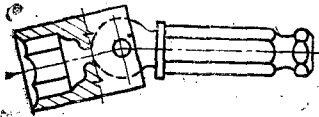
3. ИНСТРУМЕНТ МЕХАНИЗИРОВАННЫЙ ДЛЯ ВИНТОВ И ГАЕК

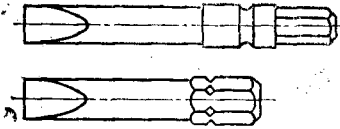
3.1. Номенклатура механизированного инструмента для винтов и гаек должна соответствовать указанной в табл. 5 и 6.

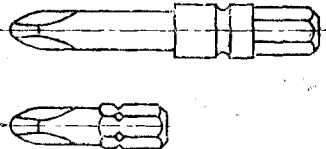
3.1.1. Сменные головки и вставки

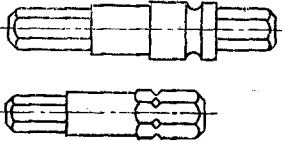
Таблица 5

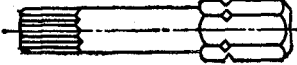
№ п/п	Приме-нение	Инструмент	Наименование	
			на русском языке	на английском языке
301			Сменные головки с внутренним присоединительным квадратом и шестигранником	Socket wrench, hexagon square drive
302			Шарнир с внутренним присоединительным квадратом и шестигранником	Socket wrench, universal joint type, square drive

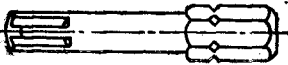
№ п/п	Применение	Инструмент	Наименование	
			на русском языке	на английском языке
303			Вставка с наружным и внутренним соединительными шестигранниками	Socket wrench, hexagon drive extension
304			Вставка шарнирная с наружным и внутренним соединительными шестигранниками	Socket wrench, hexagon drive extension, universal joint ball type
305			Вставка для винтов и шурупов с прямым шлицем с наружным соединительным шестигранником	Bit for slotted head screws, hexagon insert
306			Вставка для винтов и шурупов с крестообразным шлицем с наружным соединительным шестигранником	Bit for recessed head screws, hexagon insert
307			Вставка для винтов с шестигранным углублением под ключ с наружным соединительным шестигранником	Bit for hexagon socket screws, hexagon insert
308			Вставка для винтов со вдвоенным шестигранным углублением «под ключ» с наружным соединительным шестигранником	Bit for screws with internal serration, hexagon insert
309			Вставка для винтов с шестигранным углублением «под ключ» с наружным соединительным шестигранником	Hexagon insert bit for multi-spline screws

3.1.2. Соединительные детали

Таблица 6

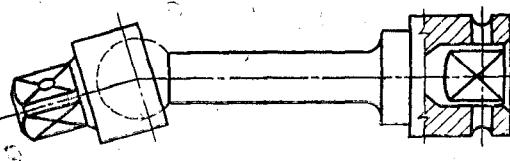
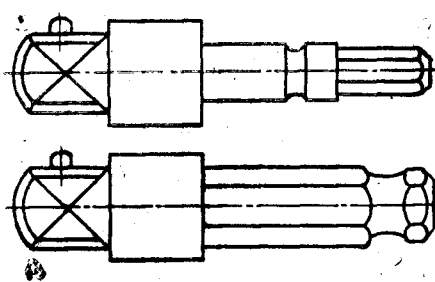
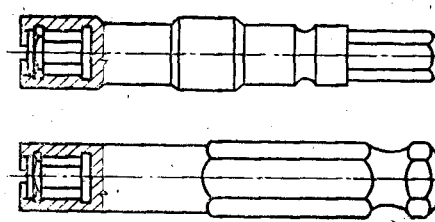
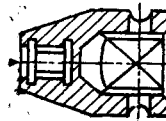
№ п/п	Инструмент	Наименование	
		на русском языке	на английском языке
401		Удлинитель шарнирный с внутренним и наружным соединительными квадратами	Square drive universal joint ball type extension
402		Вставка-удлинитель с наружным соединительным квадратом и шестигранником	Square drive extension hexagon insert
403		Вставка-удлинитель с внутренним и наружным соединительными шестигранниками	Hexagon drive extension for hexagon insert bits
404		Сменная головка с внутренним соединительным квадратом и шестигранником	Square drive socket for hexagon insert bits

ИНФОРМАЦИОННЫЕ ДАННЫЕ

1. ПОДГОТОВЛЕН И ВНЕСЕН: Техническим комитетом по стандартизации «Инструмент» (ТК-95)
2. УТВЕРЖДЕН И ВВЕДЕН В ДЕЙСТВИЕ Постановлением Комитета стандартизации и метрологии СССР от 25.02.92 № 176
Настоящий стандарт подготовлен методом прямого применения международного стандарта ИСО 1703—83 «Инструмент монтажный для винтов игаек. Номенклатура» и полностью ему соответствует
3. Срок проверки — 1996 г.,
периодичность проверки — 5 лет.
4. Введен впервые
5. ССЫЛОЧНЫЕ НОРМАТИВНО-ТЕХНИЧЕСКИЕ ДОКУМЕНТЫ

Обозначение НТД, на который дана ссылка	Номер пункта
ГОСТ 2839—80	2.1.1
ГОСТ 2841—80	2.1.1
ГОСТ 2906—80	2.1.1
ГОСТ 7275—75	2.1.1
ГОСТ 11737—74	2.1.2
ГОСТ 16983—80	2.1.1
ГОСТ 17199—88	2.1.2
ГОСТ 18828—73	2.1.1
ГОСТ 22402—77	2.1.4
ГОСТ 25600—83	2.1.3
ГОСТ 25601—83	2.1.4
ГОСТ 25602—83	2.1.4
ГОСТ 25603—83	2.1.3
ГОСТ 25604—83	2.1.2
ГОСТ 25787—83	2.1.1
ГОСТ 25788—83	2.1.1
ГОСТ 25789—83	2.1.1

Редактор *А. Л. Владимиров*
Технический редактор *Г. А. Тербинкина*
Корректор *Н. И. Гаврищук*

Сдано в наб. 23.03.92. Подп. в печ. 30.04.92. Усл. п.л. 2,5. Усл. кр.-отт. 2,5. Уч.-изд. л. 1,78.
Тир. 1697 экз.

Ордена «Знак Почета» Издательство стандартов, 123557, Москва, ГСП,
Новопресненский пер., 3.
Калужская типография стандартов, ул. Московская, 256. Зак. 823